

NORTEL
NETWORKS™

Fiche d'utilisation du poste T7100

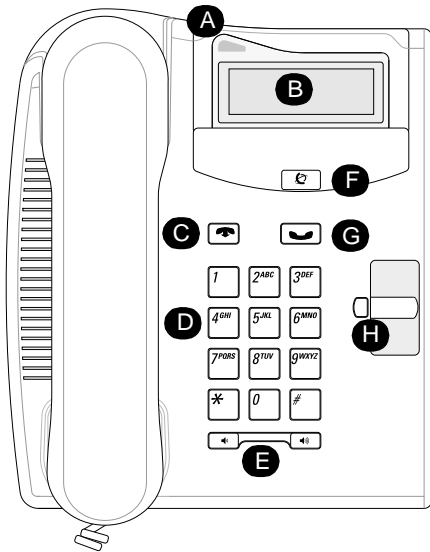

1 800 4NORTEL
www.nortelnetworks.com
© Nortel Networks, 2000
P0913987 02
Imprimé au Canada



Inscrivez le numéro
du poste sur cette fiche.

Réglez l'afficheur
à la position
désirée.

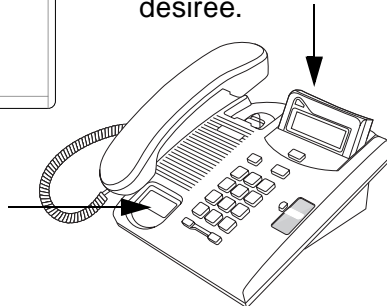

Raccordement

1 Installation sur table

Faites passer le cordon de
raccordement dans la base.

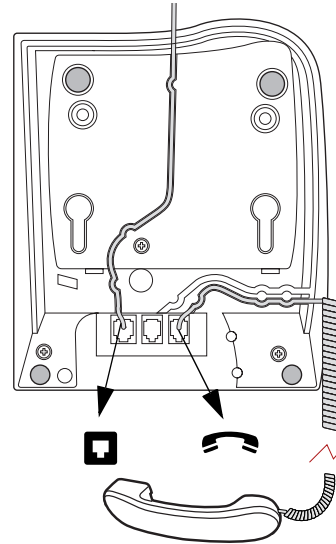

Raccordez le cordon au combiné.

2



Branchez le cordon de
raccordement sur la prise
murale.

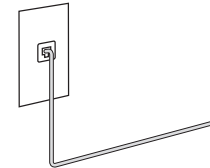

Description

A Voyant du poste

Clignote lorsque le poste sonne.

B Afficheur inclinable

Présente l'heure, la date, les données d'appel et
l'information relative aux fonctions.

C Touche Libération

Sert à mettre fin à l'appel en cours.

D Clavier

E Réglage du volume

Permet de régler le volume d'écoute au combiné et le
volume de la sonnerie.

F Touche Fonction

Permet d'activer ou de désactiver une fonction.

G Touche Garde

Sert à mettre un appel en garde.

H Touche mémoire

Installation au mur sans base

1 Exercez une pression
ici pour retirer la base.

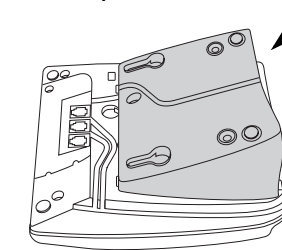

Branchez les cordons sur
le poste en suivant les
indications de la section
«Raccordement».

2

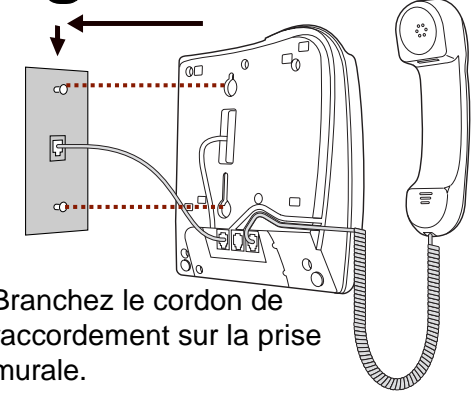

Branchez le cordon de
raccordement sur la prise
murale.

Appuyez le poste contre la plaque
murale et faites-le glisser vers le bas.

Installation au mur avec base

1

Exercez une pression
ici pour retirer la base.

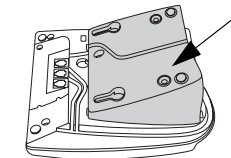

2

Utilisez les encoches de
la base pour marquer la
position des vis. Fixez les
vis.



Encoches
de la base

3

Installez la base comme l'indique
l'illustration. Utilisez les vis
fournies avec l'appareil.

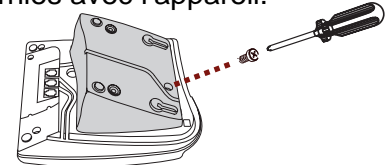

Branchez les cordons sur le
poste en suivant les indications
de la section «Raccordement».

4

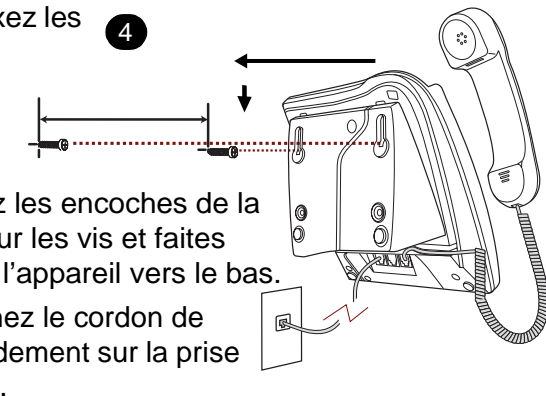

Alignez les encoches de la
base sur les vis et faites
glisser l'appareil vers le bas.

Branchez le cordon de
raccordement sur la prise
murale.

Configuration

Réglage du contraste

Pour régler le contraste :

1. Appuyez sur * .
2. Appuyez sur les chiffres de à jusqu'à l'obtention du contraste voulu.

Choix de langue

*

Permet de sélectionner la principale langue d'affichage.

*

Permet de sélectionner la seconde langue d'affichage.

*

Permet de sélectionner la troisième langue d'affichage.

*

Permet de sélectionner la quatrième langue d'affichage.

Type de sonnerie

Pour sélectionner une sonnerie :

1. Appuyez sur * .
2. Appuyez sur , , et pour entendre les différentes sonneries.
3. Appuyez sur pour mettre la sonnerie en mémoire.

Identification de touche

Pour vérifier la programmation d'une touche mémoire :

1. Appuyez sur * .
2. Consultez l'afficheur.
3. Appuyez sur après avoir terminé.

Étiquette de touche

Utilisez les étiquettes de touche pour identifier la fonction ou le numéro programmé dans la touche mémoire. Des étiquettes supplémentaires sont fournies avec le poste.

Indications utiles

Vous pouvez utiliser l'application Desktop Assistant pour personnaliser les étiquettes de touche.

Vous pouvez télécharger cette application dans un ordinateur personnel à partir du site www.nortelnetworks.com/sbs_desktopassistant.

Programmation de la touche mémoire

La touche mémoire sert à stocker un numéro de téléphone ou un code de fonction pour permettre l'accès monotouche à ce numéro ou à cette fonction. Vous pouvez la reprogrammer avec un nouveau numéro ou un code de fonction.

Numéro extérieur à composition automatique

1. Appuyez sur * .
2. Composez le numéro extérieur.
3. Appuyez sur pour mettre le numéro en mémoire.
4. Étiquetez la touche.

Numéro intérieur à composition automatique

1. Appuyez sur * .
2. Composez le numéro intérieur.
3. Étiquetez la touche.

Fonction

1. Appuyez sur * .
2. Appuyez sur et entrez le code de fonction.
3. Étiquetez la touche.

Déprogrammation

1. Appuyez sur * .
2. Appuyez sur pour déprogrammer la touche.

Étiquetage de la touche mémoire

1. Retirez le protecteur en plastique et l'étiquette.
2. Inscrivez la désignation de la touche sur l'étiquette.
3. Réinsérez l'étiquette à sa place sur le poste.
4. Replacez le protecteur en alignant les onglets avec les encoches.



Établissement et prise d'appels

Établissement d'un appel extérieur

1. décrochez le combiné.
2. Appuyez sur (soit le code d'accès aux lignes extérieures ou le code d'accès au groupe de lignes).
3. Composez le numéro extérieur.

Communiquez avec l'administrateur ou le coordinateur du système pour obtenir le code d'accès à utiliser.

Établissement d'un appel intérieur

1. décrochez le combiné.
2. Composez le numéro de poste.

Communiquez avec l'administrateur ou le coordinateur du système pour obtenir la liste des numéros de poste.

Prise d'un appel

Décrochez le combiné pour prendre l'appel lorsque le poste sonne et que le voyant clignote.

Mise en garde d'un appel

1. Pendant un appel, appuyez sur .
2. Pour reprendre l'appel, appuyez de nouveau sur . Consultez l'afficheur, qui confirme la reprise de l'appel en garde ou donne d'autres renseignements.

Établissement ou prise d'un second appel

Le poste T7100 permet d'avoir deux appels en cours à la fois. Vous pouvez passer d'un appel à l'autre en appuyant sur .

Prise d'un second appel

1. Appuyez sur pour prendre le second appel. Le premier appel est automatiquement mis en garde.

Mise en garde d'un appel pour en faire un autre

1. Appuyez sur pour mettre en garde le premier appel.
2. Composez le numéro de téléphone pour le second appel.

Reprise du premier appel

1. Appuyez de nouveau sur pour reprendre l'appel. Le second appel est automatiquement mis en garde.